

BIXLR42 - ZEN2 / ZEN4 / ZEN2C / ZEN4C

Manuale di installazione e uso per scheda radio BIXLR42 con trasmettitori serie ZEN.
 Installation and use manual for BIXLR42 radio board with ZEN series transmitters.

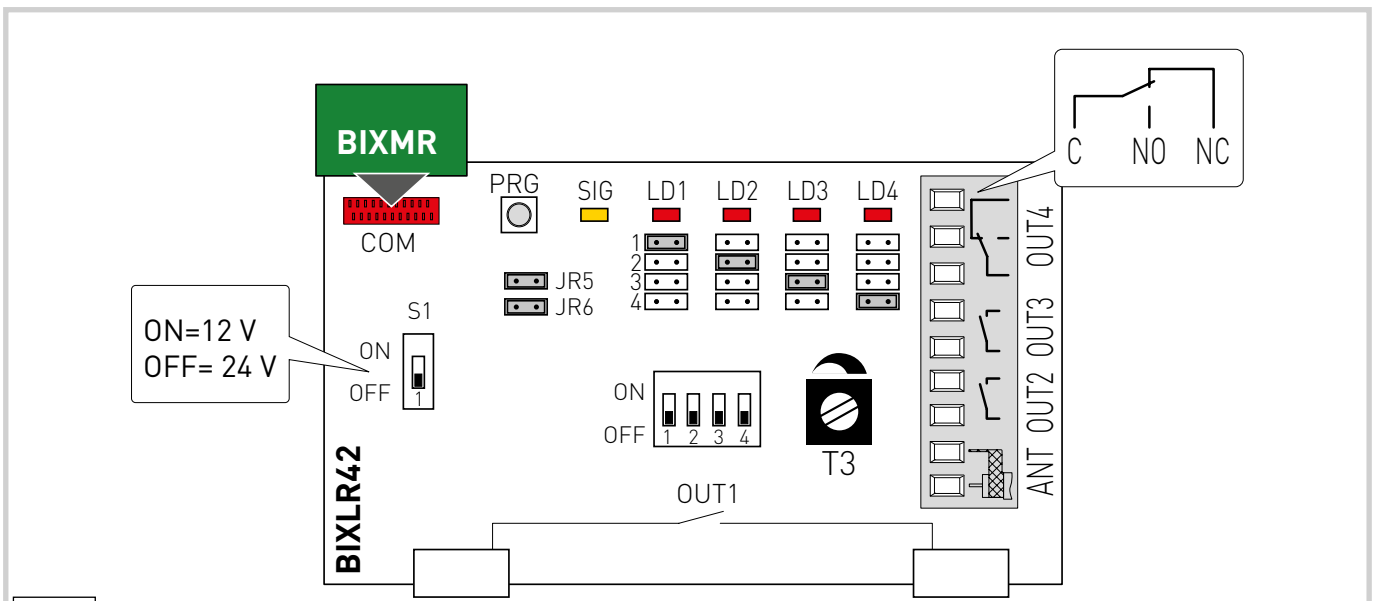

Fig.1

Memorizzazione trasmettitori (tutti i modelli) / Transmitters learning (all models)

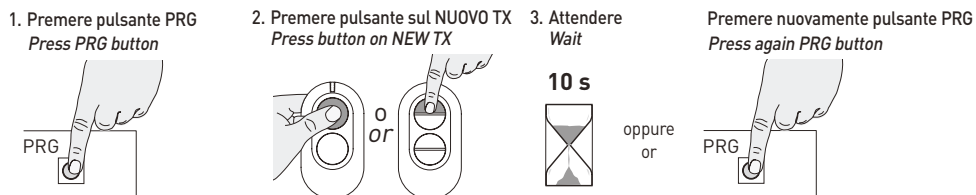

Fig.2

Memorizzazione a distanza / Remote learning (esclusi modelli/excluded models ZEN2C-ZEN4C)

[!] Aggiunta NUOVO TX da TX esistente / Add NEW TX by existing TX

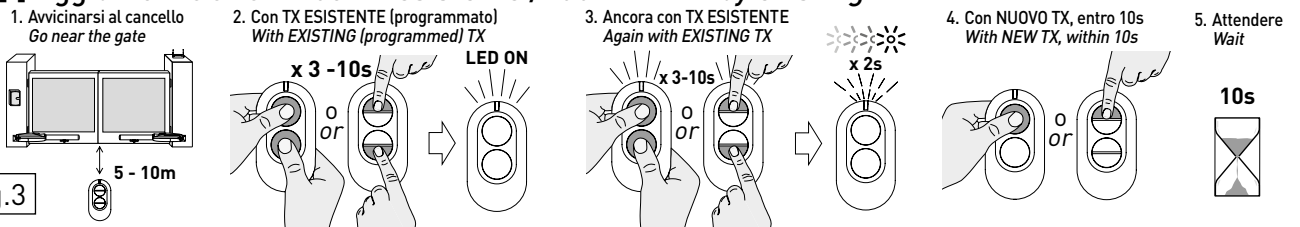

Fig.3

	Frequenza serie L L series frequency	Tipo Type	Alimentazione Power supply	Canali Channels	Portata Range	N. codici memorizzabili Memorable codes nr.	Uscita Output
BIXLR42	433,92 MHz	/	12-24 V=~/ max 100 mA	4	/	1000	4 relays 1 A / 30 V

[*] Utilizzare batterie tipo CR2032 o equivalenti
 Use CR2032 type batteries or equivalent

Dichiarazione CE di conformità

Il fabbricante, ASSA ABLÖY ES AB, dichiara che il tipo di apparecchiatura radio BIXLR42 è conforme alla direttiva 2014/53/UE. Il testo completo della dichiarazione di conformità UE è disponibile al seguente indirizzo Internet: https://www.ditecautomations.com/Entrematic/ditecentrematicCOM/EN/download-area/CE_Conformity/BIXLR42_CE.pdf

Matteo Fino
President & CEO

1. Trasmettitore

I trasmettitori serie ZEN servono per attivare a distanza porte e cancelli motorizzati. I trasmettitori serie ZEN sono compatibili con il ricevitore radio BIXLR42 soltanto nelle modalità di funzionamento "rolling code", "codice fisso" e "dip-switch".

2. Ricevitore (fig. 1)

I ricevitori radio BIXLR42 possono essere inseriti direttamente sui quadri elettronici o nella base porta schede CONT1. Il modulo memoria BIXMR del ricevitore radio può contenere max 1000 trasmettitori.

NOTA: è possibile utilizzare anche il modulo memoria BIXMR2 da 200 trasmettitori. Verificare che il modulo memoria BIXMR sia inserito sul connettore COM del ricevitore radio.

ATTENZIONE: l'inserimento e l'estrazione del modulo memoria devono essere effettuate in assenza di alimentazione.

I ricevitori radio sono dotati di antenna (filo rigido di lunghezza 173 mm). In alternativa è possibile collegare l'antenna accordata BIXAL. Per collegare l'antenna al ricevitore radio utilizzare un cavo coassiale tipo RG58 (max 10 m). L'antenna deve essere installata in posizione più elevata possibile e lontano da strutture metalliche. E' possibile utilizzare i lampeggianti provvisti di antenna a filo.

3. Selezione canali-uscite (fig.1)

I 4 canali dei radiocomandi possono essere abbinati alle 4 uscite del ricevitore radio BIXLR42 mediante i jumper:

JR1	uscita OUT1, attivazione led LD1
JR2	uscita OUT2, attivazione led LD2
JR3	uscita OUT3, attivazione led LD3
JR4	uscita OUT4, attivazione led LD4

La funzionalità dei 4 canali è impostabile mediante i dip-switch:

	OFF	ON
DIP1	CH1 = impulsivo	CH1 = passo-passo
DIP2	CH2 = impulsivo	CH2 = passo-passo
DIP3	CH3 = impulsivo	CH3 = temporizzato (*)
DIP4	CH4 = impulsivo	CH4 = passo-passo

(*): il trimmer T3 regola il tempo di attivazione dell'uscita assegnata al tasto CH3 (da 10 s a 165 s).

4. Memorizzazione ZEN2, ZEN4, ZEN2C, ZEN4C (fig. 2)

• Premere e rilasciare il pulsante PRG presente sul ricevitore radio o sul quadro elettronico, il led segnalazione SIG si accende.

• Effettuare una trasmissione premendo i tasti CH che si desidera memorizzare del radiocomando (entro la portata del ricevitore radio). Il radiocomando viene così memorizzato. Durante questa fase il led segnalazione SIG lampeggia. Quando il led segnalazione SIG torna acceso è possibile abilitare un nuovo radiocomando. Abilitare tutti i nuovi radiocomandi effettuando una trasmissione come indicato.

NOTA: se JR5=ON vengono memorizzati tutti i canali del radiocomando, se JR5=OFF viene memorizzato solo il tasto canale premuto.

• L'uscita dalla procedura avviene in modo automatico dopo 10 s dall'ultima trasmissione oppure premendo nuovamente il tasto PRG (il led segnalazione SIG si spegne).

5. Memorizzazione a distanza ZEN2, ZEN4 (fig. 3)

Per memorizzare nuovi trasmettitori senza agire sul ricevitore radio seguire la procedura illustrata in Fig. 3, o comunque nelle istruzioni del trasmettitore in uso.

Per il nuovo trasmettitore verranno memorizzati gli stessi tasti del trasmettitore già presente in memoria usato per avviare la procedura.

Impostando il jumper ML=OFF è possibile disabilitare la memorizzazione a distanza.

Una volta avviata la procedura, la memoria della ricevente rimane aperta per 10 s dopo l'ultima ricezione. E' comunque possibile terminare in anticipo la procedura, premendo un tasto qualunque del trasmettitore usato per avviare la procedura.

NOTA: Fare attenzione a non memorizzare involontariamente trasmettitori non desiderati.

6. Cancellazione radiocomandi da memoria ricevitore

- Tenere premuto per 3 s il pulsante PRG presente sul ricevitore radio o sul quadro elettronico, il led segnalazione SIG comincia a lampeggiare.

- Per cancellare tutti i trasmettitori dalla memoria premere nuovamente per 3 s il pulsante PRG.

- Per cancellare un singolo radiocomando, premere uno dei tasti CH precedentemente memorizzati del radiocomando che si desidera cancellare.

- La cancellazione viene confermata dal lampeggio veloce del led SIG.

 Il simbolo del cassonetto barrato indica che il prodotto non può essere eliminato con i comuni rifiuti domestici. Il prodotto deve essere riciclato nel rispetto delle norme ambientali locali per lo smaltimento dei rifiuti. Separando un prodotto contrassegnato da questo simbolo dai rifiuti domestici, si aiuterà a ridurre il volume dei rifiuti destinati agli inceneritori o alle discariche, minimizzando così qualsiasi possibile impatto negativo sulla salute umana e sull'ambiente.

Le specifiche tecniche sono soggette a modifica senza preavviso.

EC declaration of conformity

Hereby, ASSA ABLÖY ES AB declares that the radio equipment type BIXLR42 is in compliance with directive 2014/53/EU. The full text of the EU declaration of conformity is available at the following internet address: https://www.ditecautomations.com/Entrematic/ditecentrematicCOM/EN/download-area/CE_Conformity/BIXLR42_CE.pdf

Matteo Fino
President & CEO

1. Transmitter

The ZEN series transmitters are used to remotely activate motorised doors and gates. The ZEN series transmitters are compatible with the latest generation BIXLR42 radio receiver only in "rolling code", "fixed code" and "dip-switch" operating modes.

2. Receiver (fig. 1)

The BIXLR42 radio receivers can be inserted directly on the control panels or in the CONT1 holding-board base. The BIXMR memory module of the radio receiver can contain up to 1000 transmitters.

NOTE: the radio receiver is also compatible with the BIXMR2 200-code memory modules.

Check that the BIXMR memory module is inserted on the COM connector of the radio receiver. WARNING: the insertion and the extraction of the memory module must be carried out in the absence of power supply.

The radio receivers are equipped with an antenna (rigid wire of 173 mm). Alternatively, it is possible to connect the tuned BIXAL antenna. To connect the antenna to the radio receiver, use a RG58 type coaxial cable (max 10 m). The antenna must be positioned as high as possible, far from any metal structures. You can use the flashing lights supplied with a wired antenna.

3. Channels-outputs selection (fig.1)

The 4 transmitter channels must be matched with the four outputs of the BIXLR42 radio receiver by means of the jumpers:

JR1	OUT1 output, activation of LD1 LED
JR2	OUT2 output, activation of LD2 LED
JR3	OUT3 output, activation of LD3 LED
JR4	OUT4 output, activation of LD4 LED

The working of the 4 channels can be set by the corresponding dip-switch:

	OFF	ON
DIP1	CH1 = impulsive	CH1 = step-by-step (toggle)
DIP2	CH2 = impulsive	CH2 = step-by-step (toggle)
DIP3	CH3 = impulsive	CH3 = time delay (*)
DIP4	CH4 = impulsive	CH4 = step-by-step (toggle)

(*): activation time of OUT3 output (from 10 s to 165 s) can be adjusted via trimmer T3.

4. Transmitter storage ZEN2, ZEN4, ZEN2C, ZEN4C (Fig.2)

• Press and release the PRG key on the radio receiver; the SIG LED lights up.

• Proceed with transmission by pressing the CH keys on the transmitter that you want to store (within the range of the radio receiver). The transmitter is now memorised. During this phase, the SIG LED flashes. When the LED comes on again, another transmitter can be validated.

Validate all the new transmitters by making a transmission as indicated.

• You automatically exit the procedure 10 seconds after the last transmission or you can press the PRG key again (the SIG LED goes off).

NB: with MS=ON all the transmitter channels are simultaneously stored, with MS=OFF only the pressed channel button is stored.

5. Remote storage ZEN2, ZEN4 (Fig.3)

To memorise new transmitters without using the radio receiver, follow the procedure shown in Fig. 3 or in the instructions for the transmitter in use.

For the new transmitter, the same keys as the transmitter already in the memory used to start the procedure will be stored.

Set jumper ML=OFF to disable remote storage.

Once the procedure has been started, the receiver memory remains open for 10 s after the last signal is received. The procedure can also be ended earlier by pressing any key on the transmitter used to start the procedure.

NB: Be careful not to accidentally store unwanted transmitters..

6. Transmitters erasing from receiver memory

- Keep pressed for 3 s the PRG button on the radio receiver or on the control panel, the SIG LED begins to flash.

- To erase all the transmitters from the memory of the radio receiver keep pressed for 3 s again the PRG button.

- To erase a single transmitter, press one of the previously stored CH keys of the transmitter to be erased.

- The cancellation is confirmed by the quick flashing of the SIG LED.

 The crossed-out wheeled bin symbol indicates that the product should be disposed of separately from household waste. The product should be handed in for recycling in accordance with local environmental regulations for waste disposal. By separating a marked item from household waste, you will help reduce the volume of waste sent to incinerators or landfill and minimize any potential negative impact on human health and the environment.

Technical data subject to change without notice.

Declaration CE de conformité

Le soussigné, ASSA ABL0Y ES AB, déclare que l'équipement radioélectrique du type BIXLR42 est conforme à la directive 2014/53/UE. Le texte complet de la déclaration UE de conformité est disponible à l'adresse internet suivante: https://www.ditecautomations.com/Entrematic/ditecentrematicCOM/EN/download-area/CE_Conformity/BIXLR42_CE.pdf

Matteo Fino
(Président & CEO)

1. Transmetteur

Les émetteurs série ZEN servent à activer à distance les portes et les portails motorisés. Les émetteurs série ZEN sont compatibles avec le récepteur radio BIXLR42 seulement dans les modalités de fonctionnement « rolling code », « code fixe » et « commutateur ».

2. Récepteur (fig. 1)

Les récepteurs radio BIXLR42 peuvent être insérés directement dans les tableaux électroniques ou dans la base porte carte CONT1. La mémoire BIXMR du récepteur peut contenir au max 1000 transmetteurs. Remarque: le récepteur radio est également compatible avec les modules mémoire de 200 codes BIXMR2. Contrôler si le module mémoire BIXMR est bien insérée sur le connecteur COM du récepteur radio. Attention: l'insertion et l'extraction de le module mémoire doit se faire avec la tension coupée.

Les récepteurs radio sont équipés d'une antenne (fil rigide de 173 mm de long). En alternative il est possible de connecter l'antenne accordée BIXAL. Pour connecter l'antenne au récepteur utiliser un câble coaxial de type RG58 (max 10 m). L'antenne doit être positionnée le plus haut possible et loin de structures métalliques. On peut utiliser les flashes clignotants équipés d'une antenne avec fil.

3. Selection canaux-sorties (fig.1)

Les quatre canaux des transmetteurs doivent être couplés aux quatre sorties du récepteur radio BIXLR42 moyennant les jumpers:

JR1	sortie OUT1, activation led LD1
JR2	sortie OUT2, activation led LD2
JR3	sortie OUT3, activation led LD3
JR4	sortie OUT4, activation led LD4

La fonctionnalité des 4 canaux est programmable à partir du dip-switch:

	OFF	ON
DIP1	CH1 = impulsif	CH1 = pas à pas
DIP2	CH2 = impulsif	CH2 = pas à pas
DIP3	CH3 = impulsif	CH3 = temporisée (*)
DIP4	CH4 = impulsif	CH4 = pas à pas

(*): le trimmer T3 règle le temps d'activation de OUT3 (de 10 s à 165 s).

4. Mémorisation des émetteurs ZEN2, ZEN4, ZEN2C, ZEN4C (Fig.2)

- Appuyer et relâcher le bouton PRG présent sur le récepteur radio, le voyant de signalisation SIG s'allume.
- Effectuer une transmission en appuyant sur les touches CH que l'on veut mémoriser de l'émetteur (dans la portée du récepteur radio). L'émetteur est ainsi mémorisé. Pendant cette phase le voyant de signalisation SIG clignote. Lorsque le voyant de signalisation SIG s'allume à nouveau, il est possible d'activer un nouvel émetteur. Activer tous les nouveaux transmetteurs en effectuant une transmission de la manière indiquée plus haut.
- La sortie de la procédure se fait automatiquement 10 s après la dernière transmission ou bien en appuyant à nouveau sur la touche PRG (le voyant de signalisation SIG s'éteint).

REMARQUE : si MS=ON, tous les canaux de l'émetteur sont mémorisés en même temps, si MS=OFF, on ne mémorise que le canal sur lequel on appuie.

5. Mémorisation à distance ZEN2, ZEN4 (Fig.3)

Pour mémoriser de nouveaux émetteurs sans agir sur le récepteur radio, suivre la procédure illustrée dans la Fig. 3, ou en tout cas dans la notice d'emploi de l'émetteur utilisé. Pour le nouvel émetteur, les touches de l'émetteur déjà présent dans la mémoire et utilisé pour démarrer la procédure seront mémorisées. En configurant le cavalier ML=OFF, il est possible de désactiver la mémorisation à distance. Une fois que la procédure est lancée, la mémoire du récepteur reste ouverte pendant 10 s après la dernière réception. Il est cependant possible de terminer la procédure à l'avance en appuyant sur une touche quelconque de l'émetteur utilisé pour démarrer la procédure.

REMARQUE : Faire attention de ne pas mémoriser involontairement des émetteurs non souhaités.

6. Effacement transmetteurs de la memoire du recepteur

- Appuyer sur le bouton PRG qui se trouve sur le récepteur radio ou sur le tableau électronique en maintenant la pression pendant 3 s, jusqu'à ce que la led SIG commence à clignoter.
- Pour effacer tous les transmetteurs de la mémoire du récepteur radio appuyer à nouveau pendant 3 s sur le bouton PRG.
- Si l'on veut effacer un seul transmetteur, appuyer sur les boutons CH précédemment enregistré du transmetteur à effacer.
- L'effacement est confirmé par le clignotement rapide de la led SIG.

 Le symbole de la poubelle barrée indique que le produit ne peut pas être éliminé avec les ordures ménagères ordinaires. Il doit être recyclé conformément à la réglementation environnementale locale en matière de déchets. En triant les produits portant ce pictogramme, vous contribuez à réduire le volume des déchets incinérés ou enfouis, et à diminuer tout impact négatif sur la santé humaine et l'environnement.

Les caractéristiques techniques sont susceptibles d'être modifiées sans préavis.

EG-konformitätserklärung

Hiermit erklärt ASSA ABL0Y ES AB, dass der Funkanlagentyp BIXLR42 der Richtlinie 2014/53/EU entspricht. Der vollständige Text der EU-Konformitätserklärung ist unter der folgenden Internetadresse verfügbar: https://www.ditecautomations.com/Entrematic/ditecentrematicCOM/EN/download-area/CE_Conformity/BIXLR42_CE.pdf

Matteo Fino
(Präsident & CEO)

1. Sender

Die Sender der Baureihe ZEN dienen dazu Türen und motorisierte Tore ferngesteuert zu aktivieren. Die Sender der Baureihe ZEN mit der Funkempfänger BIXLR42 kompatibel nur in den Betriebsarten "Rolling Code", "Festcode" und "Dip-Schalter".

2. Empfänger (Abb. 1)

Die Empfänger BIXLR42 können direkt in DITEC Steuerungen eingesteckt werden, oder mit dem Gehäuse CONT1 als externer Empfänger betrieben werden. Auf die Speicherplatine BIXMR können maximal 1000 Sender gespeichert werden. Der BIXMR Speicher muss auf dem COM-Steckplatz eingesteckt sein, und darf nur im spannungslosen Zustand eingesteckt oder entfernt werden. Die Empfänger sind mit Antennen (Kupferdraht Länge 173 mm) versehen. Alternativ kann die externe BIXAL-Antenne angeschlossen werden. Für den Anschluss der Antenne an den Empfänger ein Koaxialkabel Typ RG58 (max. 10 m) verwenden. Die Antenne sollte fern von Metallstrukturen installiert werden. Es können die Blinker, die ein Drahtkabel haben, verwendet werden.

3. Kanalauswahl (Abb.1)

4 Kanäle der Sender müssen mit 4 Ausgängen des Empfängers BIXLR42 durch folgende Drahtbrücken ausgewählt werden:

JR1	Ausgang OUT1, Aktivierung LED LD1
JR2	Ausgang OUT2, Aktivierung LED LD2
JR3	Ausgang OUT3, Aktivierung LED LD3
JR4	Ausgang OUT4, Aktivierung LED LD4

Der Betrieb der 4 Kanäle kann über den Dip-Switch eingestellt werden:

	OFF	ON
DIP1	CH1 = Impulssteuerung	CH1 = Schrittbetrieb
DIP2	CH2 = Impulssteuerung	CH2 = Schrittbetrieb
DIP3	CH3 = Impulssteuerung	CH3 = Taktmäßig (*)
DIP4	CH4 = Impulssteuerung	CH4 = Schrittbetrieb

(*): der Trimmer T3 regelt die Schaltdauer von OUT3 (von 10 s bis 165 s).

4. Senderspeicherung ZEN2, ZEN4, ZEN2C, ZEN4C (Abb.2)

- Die PRG-Taste am Funkempfänger drücken und loslassen, die Melde-LED SIG leuchtet auf.
 - Eine Übertragung durchführen, dazu die CH-Tasten des Senders drücken, die gespeichert werden sollen (innerhalb der Reichweite des Funkempfängers). Der Sender wird so gespeichert. Während dieser Phase blinkt die Melde-LED SIG. Wenn die Melde-LED wieder leuchtet, kann ein neuer Sender aktiviert werden. Alle neuen Sender durch eine Übertragung wie angegeben aktivieren.
 - Das Verlassen des Verfahrens erfolgt automatisch nach 10 s ab der letzten Übertragung oder durch erneutes Drücken der Taste PRG (die Melde-LED SIG schaltet sich aus).
- HINWEIS: bei MS=ON werden gleichzeitig alle Kanäle des Senders gespeichert, bei MS=OFF wird nur die gedrückte Kanaltaste gespeichert.

5. Fernspeicherung ZEN2, ZEN4 (Abb.3)

Um neue Sender ohne Betätigen des Funkempfängers zu speichern das in Abb. 3 dargestellte oder jedenfalls in der Bedienungsanleitung des Senders, der gerade in Verwendung ist, beschriebene Verfahren befolgen. Für den neuen Sender werden dieselben Tasten des bereits im Speicher vorhandenen und für das Starten des Verfahrens verwendeten Senders gespeichert. Durch Einstellen der Drahtbrücke ML=OFF kann die Fernspeicherung deaktiviert werden. Nachdem das Verfahren gestartet wurde, bleibt der Speicher des Empfängers 10 Sekunden lang ab dem letzten Empfang offen. Es ist auf jeden Fall möglich das Verfahren vorher zu beenden, dazu eine beliebige Taste des Senders drücken, der zum Starten des Verfahrens verwendet wurde.

HINWEIS: Achten Sie darauf, nicht unbeabsichtigt nicht gewünschte Sender zu speichern.

6. Löschen der sender aus dem empfängerspeicher

- Die Taste PRG an dem Empfänger oder an der Steuerung 3 s lang gedrückt halten, bis die LED SIG zu blinken beginnt.
- Zum Löschen aller Sender aus dem Empfängerspeicher, erneut 3 s lang die Taste PRG gedrückt halten.
- Um einen einzelnen Sender zu löschen, irgendeine der Tasten CH des zu löschenden Senders drücken.
- Das Löschen wird durch das schnelle Blinken der LED SIG bestätigt.

 Das Symbol mit der durchgestrichenen Abfalltonne bedeutet, dass das Produkt getrennt vom Haushaltsabfall entsorgt werden muss. Das Produkt muss gemäß der örtlichen Entsorgungsvorschriften der Wiederverwertung zugeführt werden. Durch separate Entsorgung des Produkts trägt du zur Minderung des Verbrennung oder Deponieabfalls bei und reduzierst eventuelle negative Einwirkungen auf die menschliche Gesundheit und die Umwelt.

Änderungen an technischen Daten ohne vorherige Benachrichtigung vorbehalten.

Declaración CE de conformidad

Por la presente, ASSA ABLÖY ES AB declara que el tipo de equipo radioeléctrico BIXLR42 es conforme con la directiva 2014/53/UE. El texto completo de la declaración UE de conformidad está disponible en la dirección Internet siguiente:

https://www.ditecautomations.com/Entrematic/ditecnetrematicCOM/EN/download-area/CE_Conformity/BIXLR42_CE.pdf

Matteo Fino
President & CEO

1. Transmisor

Los transmisores de la serie ZEN sirven para activar a distancia puertas y cancelas motorizadas. Los transmisores de la serie ZEN son compatibles con el receptor radio BIXLR42 solamente en los modos de funcionamiento "rolling code", "código fijo" e "interruptor DIP"

2. Receptor (fig. 1)

Los receptores radio BIXLR42 pueden instalarse directamente en los cuadros electrónicos o en la base portatarjeta CONT1. El módulo memoria BIXMR del receptor radio puede almacenar hasta un máximo de 1000 emisores.

Nota: el receptor radio es también compatible con los módulos memoria de 200 códigos.

Compruebe que el módulo memoria BIXMR se ha introducido en el conector COM del receptor.

Atención: para introducir y extraer el módulo memoria desconecte la alimentación.

Los receptores radio están equipados con una antena (hilo rígido de 173 mm de longitud). Como alternativa, es posible conectar la antena BIXAL. Para conectar la antena al receptor radio, utilice un cable coaxial de tipo RG58 (máx 10 m). La antena debe colocarse lo más alto posible, lejos de estructuras metálicas. Es posible utilizar los destellantes dotados de antena con hilo.

3. Selección canales-salidas (fig. 1)

Los 4 canales de los telemandos, deben combinarse con las 4 salidas del receptor radio BIXLR42 mediante los jumper:

JR1	salida OUT1, activación led LD1
JR2	salida OUT2, activación led LD2
JR3	salida OUT3, activación led LD3
JR4	salida OUT4, activación led LD4

La funcionalidad de los 4 canales puede ser programado desde el relativo dip-switch:

	OFF	ON
DIP1	CH1 = impulsivo	CH1 = paso-paso
DIP2	CH2 = impulsivo	CH2 = paso-paso
DIP3	CH3 = impulsivo	CH3 = temporizado (*)
DIP4	CH4 = impulsivo	CH4 = paso-paso

(*): el trimmer T3 regula el tiempo de activación de OUT3 (de 10 s a 165 s).

4. Memorización de transmisores ZEN2, ZEN4, ZEN2C, ZEN4C (Fig. 2)

• Pulsar y soltar el botón PRG presente en el receptor radio; el led de señalización SIG se enciende.

• Efectúe una transmisión pulsando las teclas CH que se desea memorizar del transmisor (dentro del alcance del receptor radio). El transmisor quedará memorizado. Durante esta fase el led de indicación SIG parpadea. Cuando el led de señalización SIG se enciende, es posible habilitar un nuevo transmisor.

Memorice todos los transmisores nuevos realizando una transmisión, tal y como se ha descrito.

• La salida del procedimiento se realiza de modo automático 10 s después de la última transmisión o pulsando de nuevo la tecla PRG (el led de señalización SIG se apaga).

NOTA: con MS=ON, se memorizan simultáneamente todos los canales del transmisor, con MS=OFF, se memoriza solo la tecla de canal pulsada.

5. Memorización a distancia ZEN2, ZEN4 (Fig. 3)

Para memorizar nuevos transmisores sin accionar el receptor radio, siga el procedimiento ilustrado en la Fig. 3, o en cualquier caso en las instrucciones del transmisor que se esté usando.

Para el nuevo transmisor, se memorizarán las mismas teclas del transmisor ya presente en la memoria usado para iniciar el procedimiento.

Configurando el jumper ML=OFF, es posible deshabilitar la memorización a distancia. Una vez iniciado el procedimiento, la memoria del receptor permanece abierta durante 10 s después de la última recepción. De todas formas, es posible terminar con antelación el procedimiento, pulsando una tecla cualquiera del transmisor usado para iniciar el procedimiento.

NOTA: Procure no memorizar involuntariamente transmisores que no desee.

6. Borrado de emisores de la memoria del receptor

- Mantenga pulsada durante 3 s la tecla PRG del receptor radio o del cuadro electrónico, hasta que el led SIG empiece a parpadear.

- Para borrar un solo transmisor, apriete una de las teclas CH precedentemente memorizadas del telemando que se desea borrar.

- Para borrar un solo telemando, pulse cualquier tecla CH del telemando que se desee eliminar.

- Para confirmar que se ha borrado el telemando, el led SIG parpadeará rápidamente.

 La imagen del cubo de basura tachado indica que el producto no debe formar parte de los residuos habituales del hogar. Se debe reciclar según la normativa ambiental local de eliminación de residuos. Cuando se separan los productos que llevan esta imagen, se contribuye a reducir el volumen de residuos que se incineran o se envían a vertederos y se minimiza el impacto negativo sobre la salud y el medio ambiente.

Datos técnicos sujetos a cambios sin previo aviso.



ASSA ABLÖY Entrance Systems AB
Lodjursgatan 10
SE-261 44, Landskrona
Sweden
© ASSA ABLÖY

Declaração CE de conformidade

A abaixo assinada ASSA ABLÖY ES AB declara que o presente tipo de equipamento de rádio BIXLR42 está em conformidade com a diretiva 2014/53/UE. O texto integral da declaração de conformidade está disponível no seguinte endereço de Internet: https://www.ditecautomations.com/Entrematic/ditecnetrematicCOM/EN/download-area/CE_Conformity/BIXLR42_CE.pdf

Matteo Fino
President & CEO

1. Transmissor

Os transmisores da série ZEN servem para ativar à distância portas e portões motorizados. Os transmisores da série ZEN são compatíveis com o receptor de rádio BIXLR42 unicamente na modalidade de funcionamento "rolling code", "código fijo" e "dip-switch".

2. Receptor (fig. 1)

Os receptores rádio BIXLR42 podem ser inseridos diretamente nos quadros eletrónicos ou na base porta-placa CONT1. O módulo memória BIXMR do receptor rádio pode conter ao máximo 1000 transmisores.

NOTA: o receptor rádio é também compatível com os módulos memória de 200 códigos BIXMR2.

Verificar que o módulo memória BIXMR esteja inserida no conector COM do receptor radio.

Atenção: a inserção e a extração do módulo memória devem ser efectuadas em ausência de alimentação.

Os receptores rádio são dotados de antena (fio rígido comprimento 173 mm).

Alternativamente, é possível ligar a antena sintonizada BIXAL. Para ligar a antena ao receptor rádio usar um cabo coaxial do tipo RG58 (max 10 m). A antena deve ser posicionada no ponto mais alto possível, longe de estruturas metálicas. É possível usar os lampejantes providos de antena de fio.

3. Selecção canais-saídas (fig. 1)

Os 4 canais dos transmisores devem ser combinados com as 4 saídas do receptor rádio BIXLR42 mediante os jumpers:

JR1	saída OUT1, activação led LD1
JR2	saída OUT2, activação led LD2
JR3	saída OUT3, activação led LD3
JR4	saída OUT4, activação led LD4

A funcionalidade dos 4 canais pode ser configurada pelo relativo dip-switch:

	OFF	ON
DIP1	CH1 = impulsos	CH1 = paso-paso
DIP2	CH2 = impulsos	CH2 = paso-paso
DIP3	CH3 = impulsos	CH3 = temporizado (*)
DIP4	CH4 = impulsos	CH4 = paso-paso

(*): el trimmer T3 regula el tiempo de activación de OUT3 (de 10 s a 165 s).

4. Memorização dos transmisores ZEN2, ZEN4, ZEN2C, ZEN4C (Fig. 2)

• Premir e soltar o botão PRG presente no recetor de rádio; o led de sinalização SIG acende-se.

• Realizar uma transmissão premindo as teclas CH que se quer memorizar do transmisor (dentro do alcance do recetor de rádio). O transmisor é assim memorizado. Durante esta fase, o led de sinalização SIG relampeja. Quando o led de sinalização SIG volta a ser aceso é possível ativar um novo transmisor.

Ativar todos os novos transmisores efetuando uma transmissão conforme indicado.

• A saída do procedimento ocorre em modo automático 10 s após a última transmissão ou premindo novamente a tecla PRG (o led de sinalização SIG apaga-se).

NOTA: se MS=ON são memorizados simultaneamente todos os canais do transmisor, se MS=OFF é memorizada apenas a tecla canal premida.

5. Memorização à distância ZEN2, ZEN4 (Fig. 3)

Para memorizar novos transmisores sem intervir no recetor de rádio, seguir o procedimento ilustrado na Fig. 3 ou nas instruções do transmisor em uso.

Para o novo transmisor serão memorizadas as mesmas teclas do transmisor já presente na memória usado para iniciar o procedimento.

Configurando o jumper ML=OFF é possível desabilitar a memorização à distância. Depois de iniciado o procedimento, a memória do recetor permanece aberta durante 10 s após a última receção. Em todo caso, é possível interromper antes o procedimento premindo uma tecla qualquer do transmisor usado para iniciar o procedimento.

NOTA: Estar atento para não memorizar involuntariamente transmisores não desejados.

6. Cancelar transmisores da memória do receptor

- Manter pressionado o botão PRG do receptor rádio ou do quadro electrónico por 3 s, até o led SIG começa a piscar.

- Para cancelar todos os transmisores da memória do receptor rádio, manter pressionado novamente o botão PRG por 3 s.

- Para cancelar um único transmisor, pressionar um dos botões CH anteriormente memorizado do transmisor a cancelar.

- O cancelamento é confirmado pelo piscar rápido do led SIG.

 O símbolo do caixote do lixo com o sinal de proibição indica que esse artigo deve ser separado dos resíduos domésticos convencionais. Deve ser entregue para reciclagem de acordo com as regulamentações ambientais locais para tratamento de resíduos. Ao separar um artigo assinalado dos resíduos domésticos, ajuda a reduzir o volume de resíduos enviados para os incineradores ou aterros, minimizando o potencial impacto negativo na saúde pública e no ambiente.

Dados técnicos sujeitos a alterações sem aviso.